

Ringschrauben - GK 10

RSHVX M16 mit verschiedenen Gewindelängen

Ringschrauben • RSHVX • M16 • ohne Schlüssel • hochfest • variabel • orange lackiert • SI: 4

Artikel Nr.	Bezeichnung	Abm. mm	A mm	B mm	C mm	D mm	E mm	K mm	X mm	Gewicht Stk./kg
43.74.1.015.016.0265C	RSHVX 16265	M16x26,5	59,5	13	14,5	39	56	65	26,5	0,61
43.74.1.015.016.0315C	RSHVX 16315	M16x31,5	59,5	13	14,5	39	56	65	31,5	0,62
43.74.1.015.016.0365C	RSHVX 16365	M16x36,5	59,5	13	14,5	39	56	65	36,5	0,63
43.74.1.015.016.0415C	RSHVX 16415	M16x41,5	59,5	13	14,5	39	56	65	41,5	0,64
43.74.1.015.016.0465C	RSHVX 16465	M16x46,5	59,5	13	14,5	39	56	65	46,5	0,64
43.74.1.015.016.0515C	RSHVX 16515	M16x51,5	59,5	13	14,5	39	56	65	51,5	0,65
43.74.1.015.016.0565C	RSHVX 16565	M16x56,5	59,5	13	14,5	39	56	65	56,5	0,66
43.74.1.015.016.0615C	RSHVX 16615	M16x61,5	59,5	13	14,5	39	56	65	61,5	0,67
43.74.1.015.016.0665C	RSHVX 16665	M16x66,5	59,5	13	14,5	39	56	65	66,5	0,68
43.74.1.015.016.0715C	RSHVX 16715	M16x71,5	59,5	13	14,5	39	56	65	71,5	0,68
43.74.1.015.016.0765C	RSHVX 16765	M16x76,5	59,5	13	14,5	39	56	65	76,5	0,69
43.74.1.015.016.0815C	RSHVX 16815	M16x81,5	59,5	13	14,5	39	56	65	81,5	0,70
43.74.1.015.016.0915C	RSHVX 16915	M16x91,5	59,5	13	14,5	39	56	65	91,5	0,72
43.74.1.015.016.1015C	RSHVX 161015	M16x101,5	59,5	13	14,5	39	56	65	101,5	0,73
43.74.1.015.016.1115C	RSHVX 161115	M16x111,5	59,5	13	14,5	39	56	65	111,5	0,75
43.74.1.015.016.1215C	RSHVX 161215	M16x121,5	59,5	13	14,5	39	56	65	121,5	0,76
43.74.1.015.016.1315C	RSHVX 161315	M16x131,5	59,5	13	14,5	39	56	65	131,5	0,78
43.74.1.015.016.1415C	RSHVX 161415	M16x141,5	59,5	13	14,5	39	56	65	141,5	0,80
43.74.1.015.016.1515C	RSHVX 161515	M16x151,5	59,5	13	14,5	39	56	65	151,5	0,81
43.74.1.015.016.1715C	RSHVX 161715	M16x171,5	59,5	13	14,5	39	56	65	171,5	0,83
43.74.1.015.016.1915C	RSHVX 161915	M16x191,5	59,5	13	14,5	39	56	65	191,5	0,84
43.74.1.015.016.2115C	RSHVX 162115	M16x211,5	59,5	13	14,5	39	56	65	211,5	0,86





In Zugrichtungen einstellbar.
Mit verschiedenen Gewindelängen.

Für alle Ringschrauben kann ein handelsüblicher Imbusschlüssel verwendet werden.

Ringschrauben - GK 10

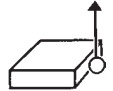
RSHVX M16 mit verschiedenen Gewindelängen - Tragfähigkeitstabelle

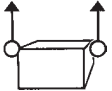
Tragfähigkeitstabelle • Ringschrauben • RSHVX • M16 • ohne Schlüssel • mit verschiedenen Gewindelängen

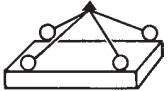
Anschlagart								
Stück	1	1	2	2	2	2	3 o. 4	3 o. 4
Neigungswinkel	0°	90°	0°	90°	0° - 45°	45° - 60°	0° - 45°	45° - 60°
Bezeichnung	Tragfähigkeit t							
RSHVX 16265 - RSHVX 162115	4	1,5	8	3	2	1,5	3,15	2,25

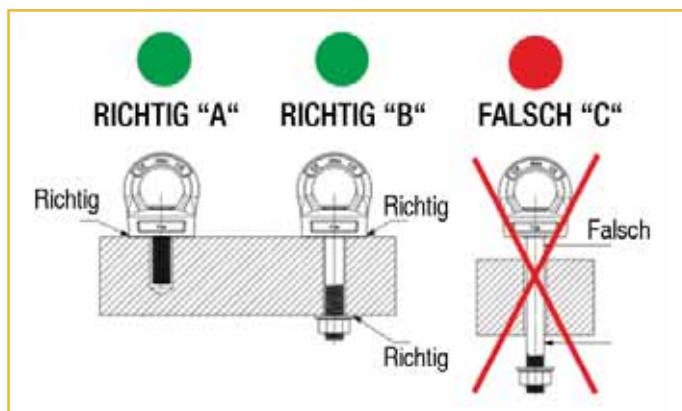
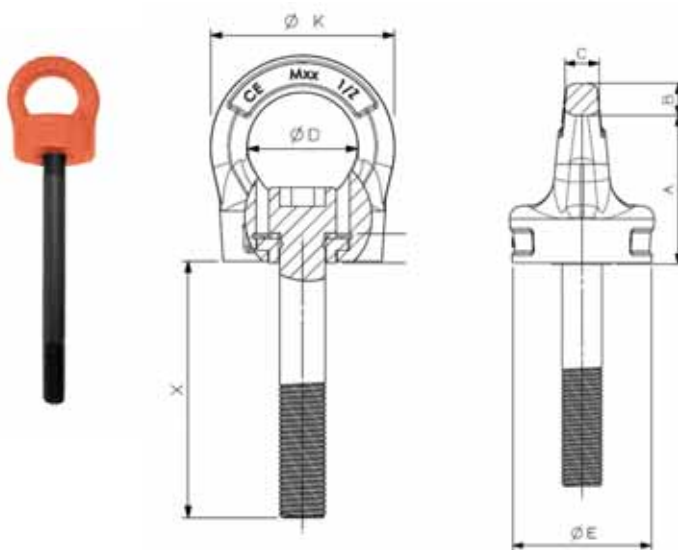

Geringfügige Maßabweichungen möglich.
Andere Konstruktionen und Ausführungen auf Anfrage erhältlich!